

J'ai rendez-vous chez LE DOCTEUR

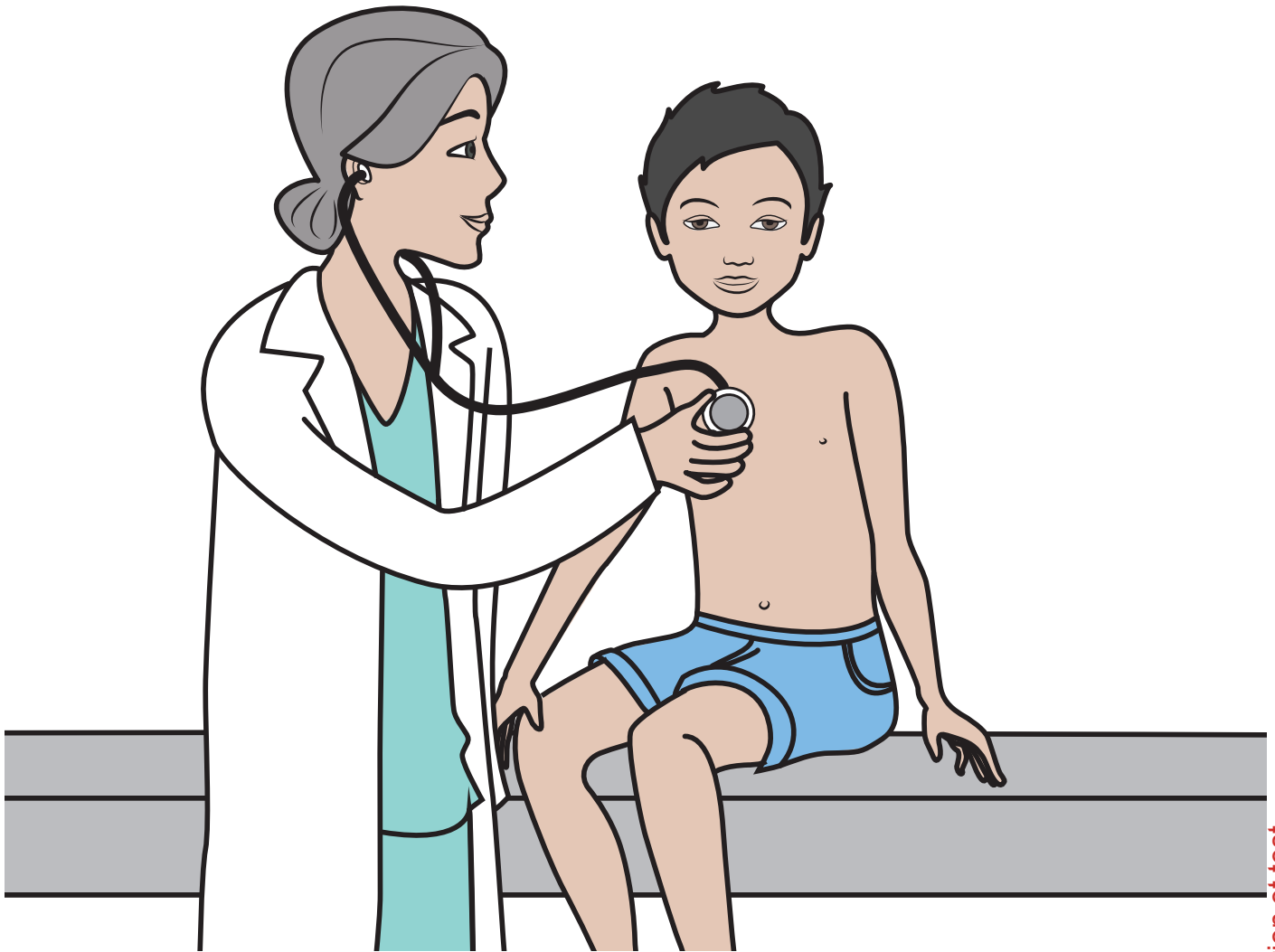

Pourquoi ?

Je dois y aller au moins une fois par an pour vérifier que je vais bien.

Je peux aussi y aller parce que :

- J'ai de la fièvre



- J'ai mal à la tête



● J'ai mal dans une partie du visage

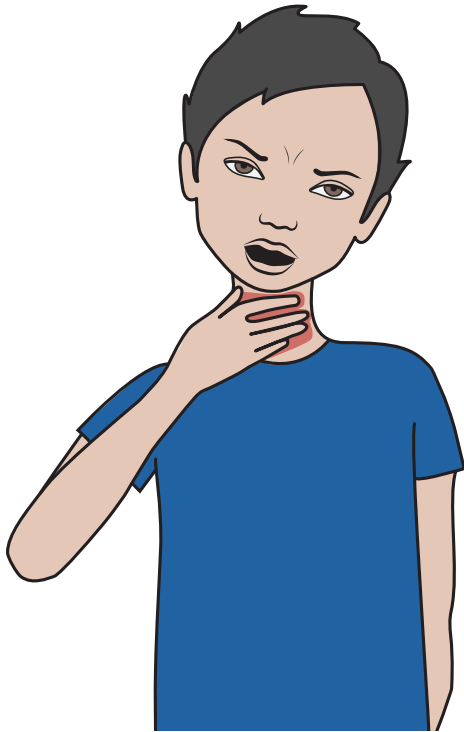

La Gorge



Les Oreilles



Les yeux



Le Nez

● J'ai mal dans une partie du corps

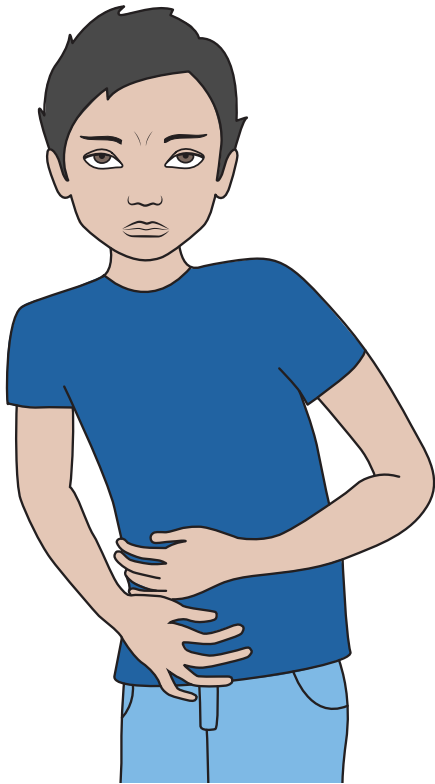

Le ventre

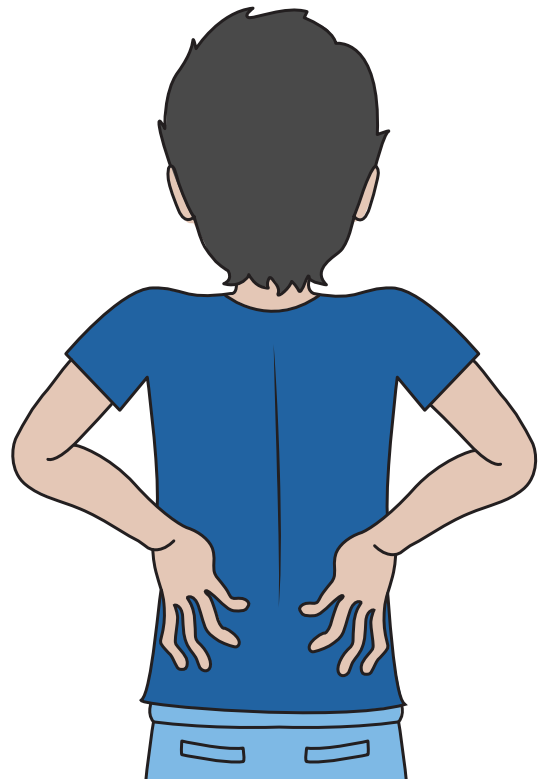

Le Dos



Le Bras



La Jambe

● J'ai des problèmes de peau



Démangeaisons



Plaques rouges



Boutons

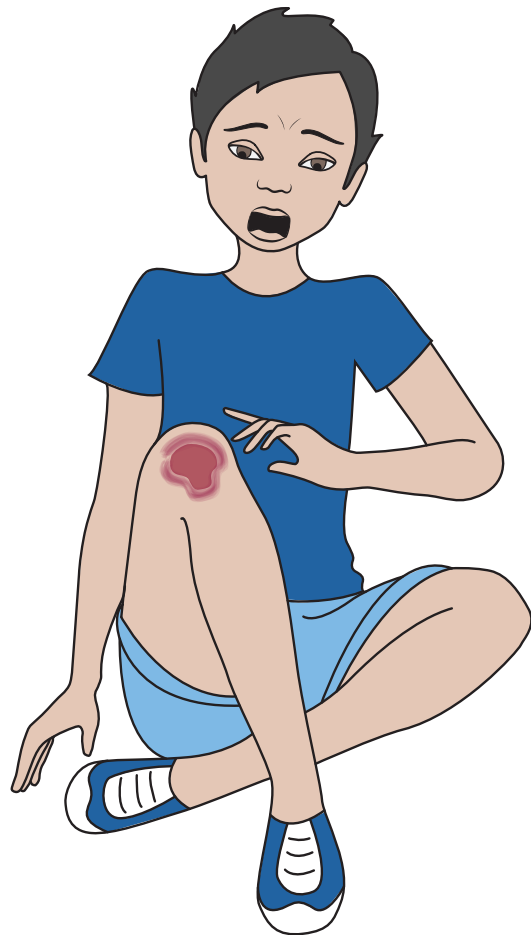

Plaies

● J'ai un autre problème

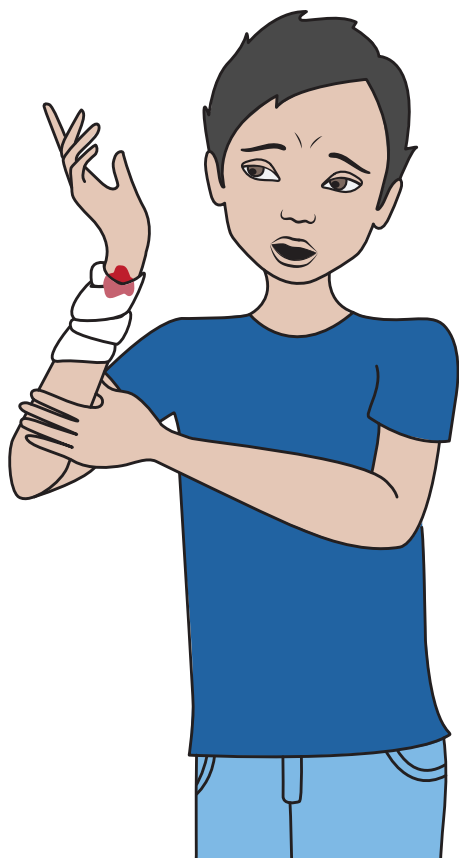

Je me suis blessé



Je tousse



J'entends mal



Je vomis



Je suis constipé



J'ai des diarrhées

● Je ne me sens pas bien



Je me sens triste



Je dors mal



Je n'ai pas faim



Je suis très fatigué

DEVANT

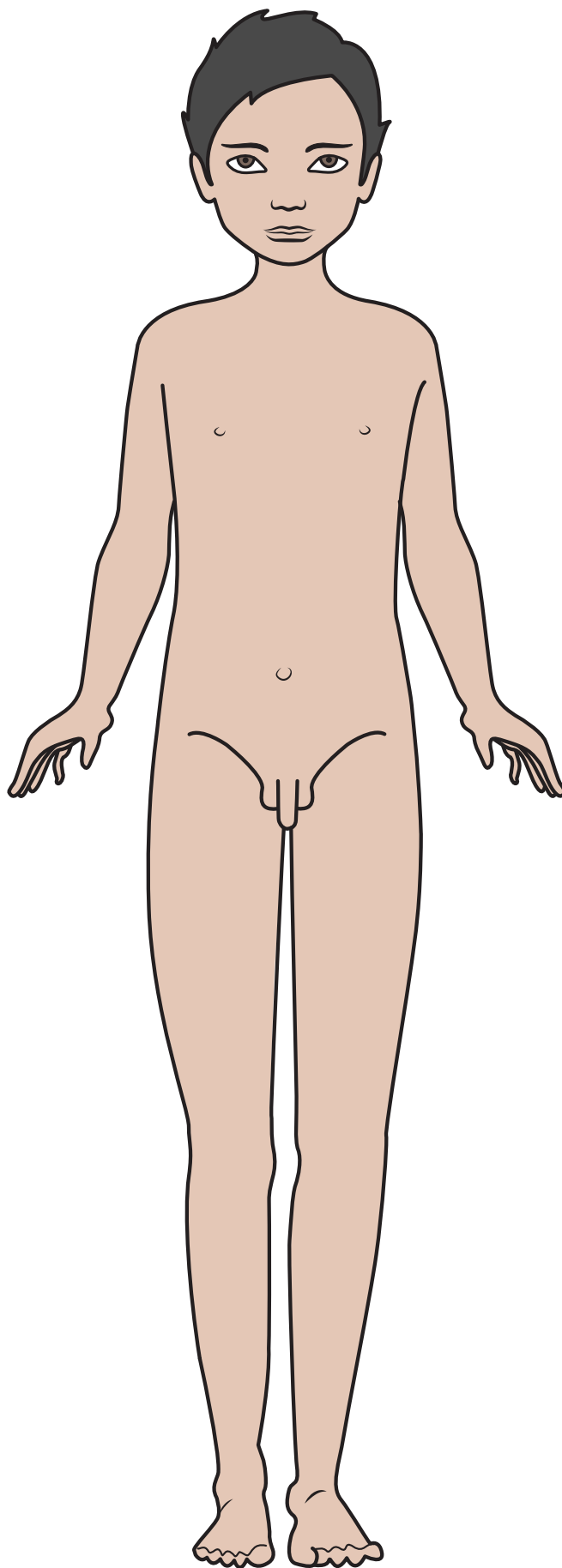

DERRIERE

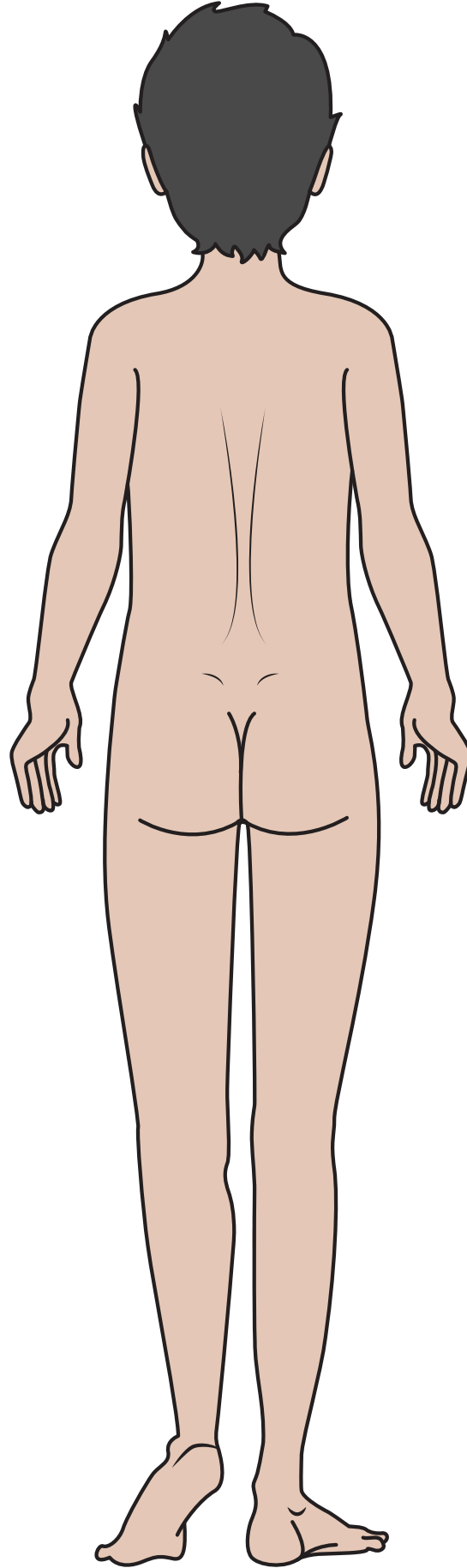

J'ai besoin de voir un docteur pour :



faire une ordonnance

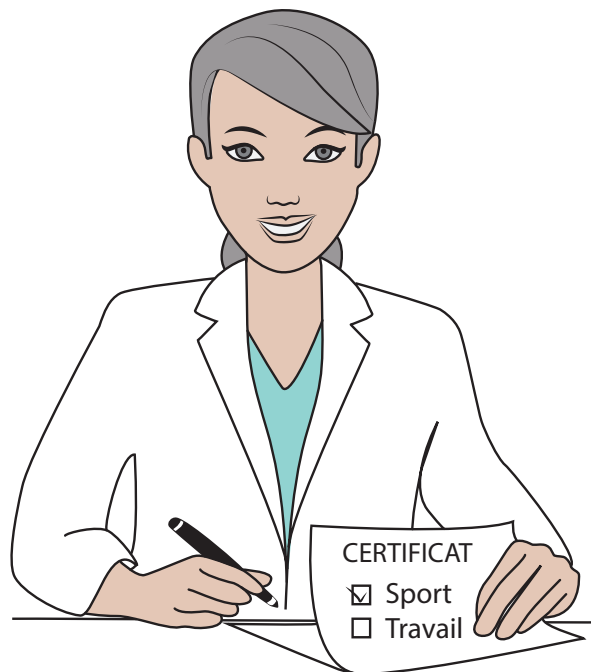

obtenir un document



faire un vaccin

Comment ça se passe ?

Je viens accompagné



Mon docteur m'accueille

- Il me pose des questions pour savoir pourquoi je viens le voir
- Il écrit dans mon dossier médical



Le docteur me mesure

- Je me tiens debout contre le mur
- Mes talons touchent le mur
- Je tiens la tête bien droite
- Le médecin touche mes cheveux avec le mètre

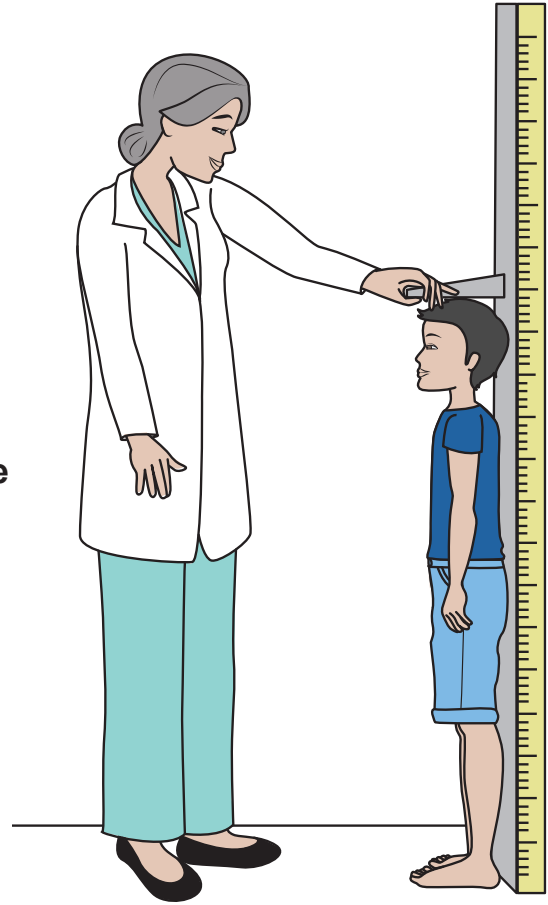

Le docteur me pèse

- Je monte sur la balance

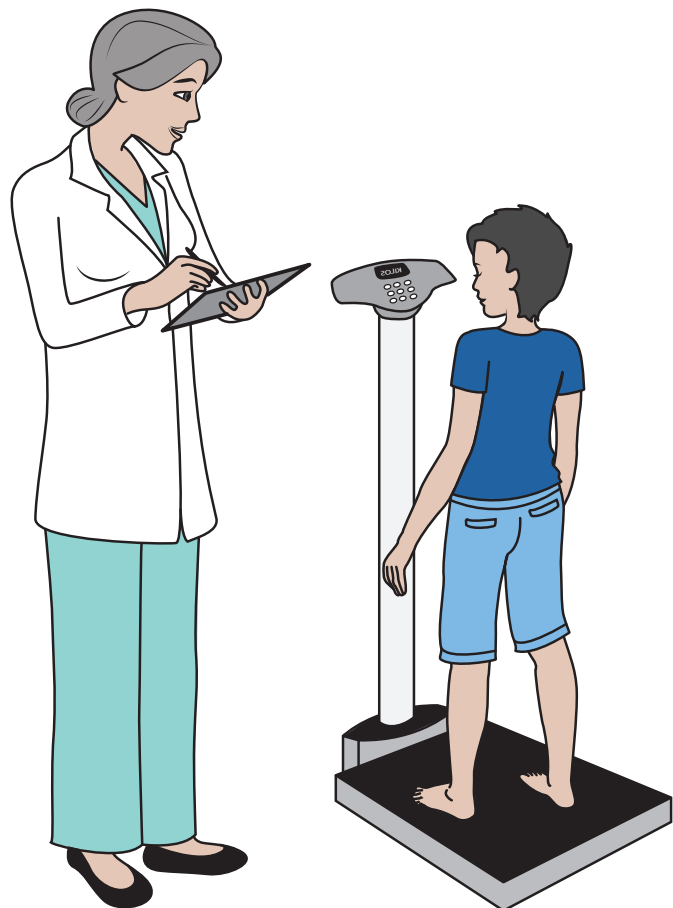

Le docteur peut me demander d'enlever certains vêtements

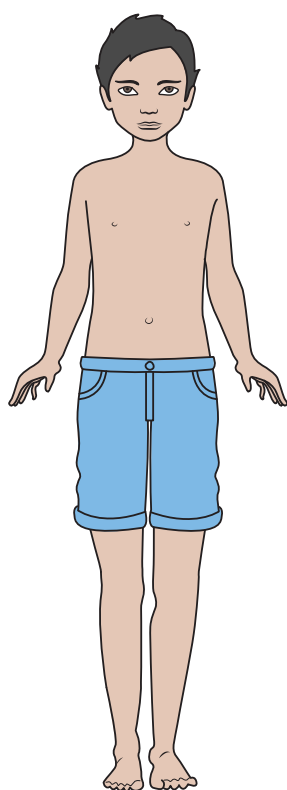

Le Haut

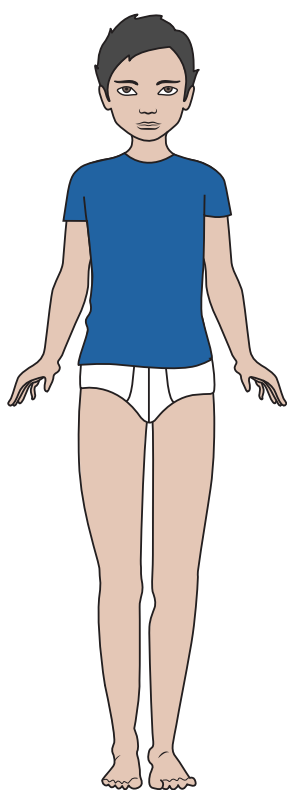

Le Bas

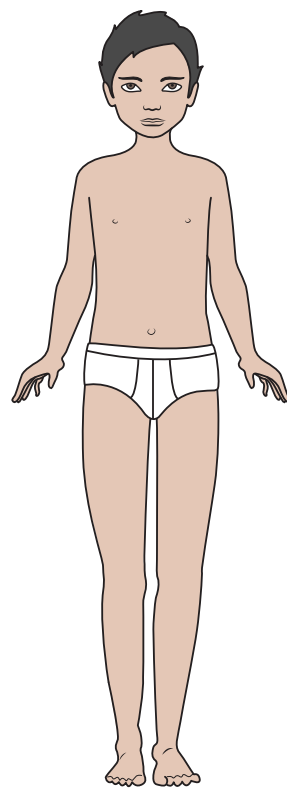

Le Haut
et le bas

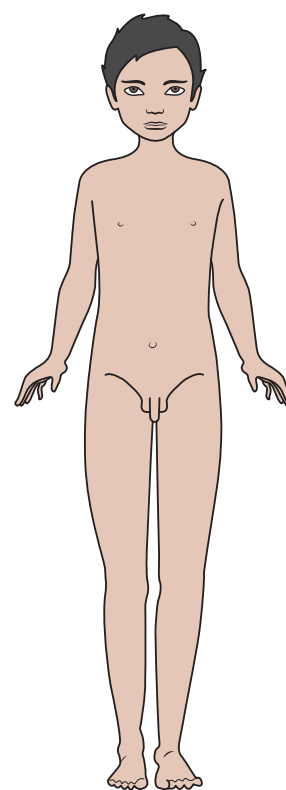

Parfois, les
sous-vêtements

Le docteur me demande d'aller vers sa table d'examen

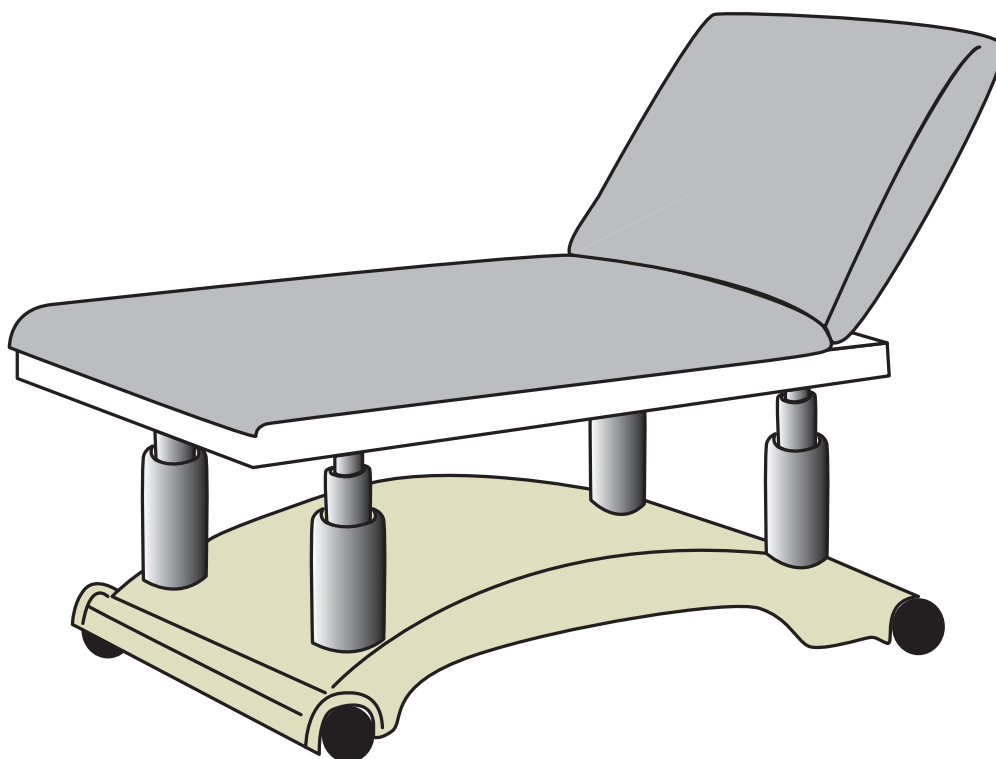

C'est une table qui ressemble à un lit haut

Le docteur peut m'ausculter dans différentes positions

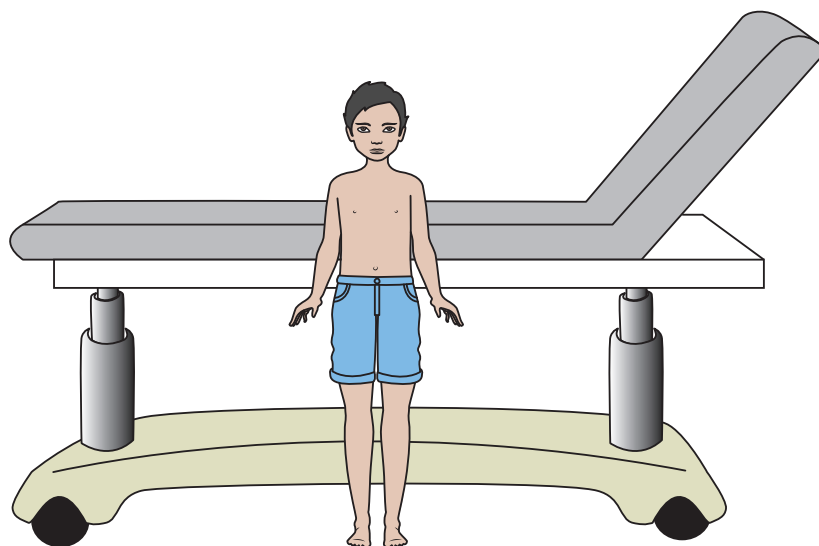

Debout

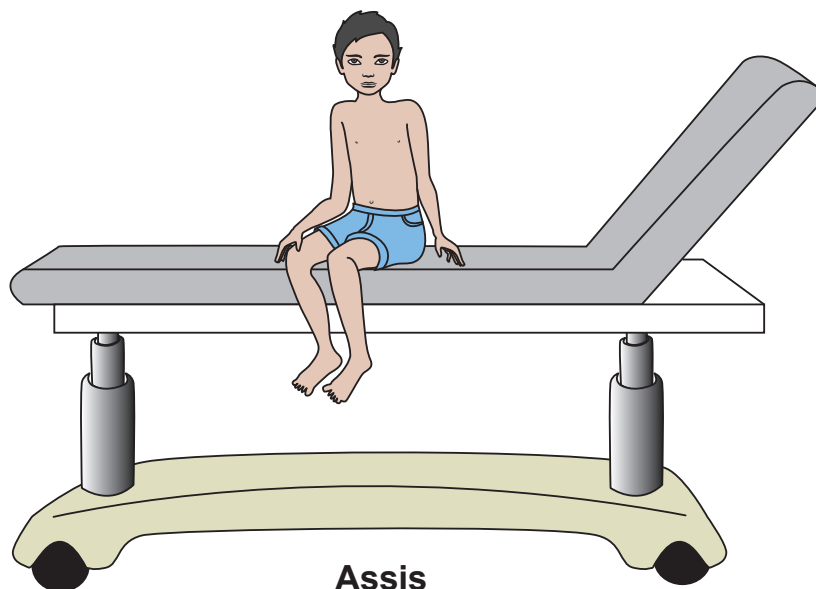

Assis

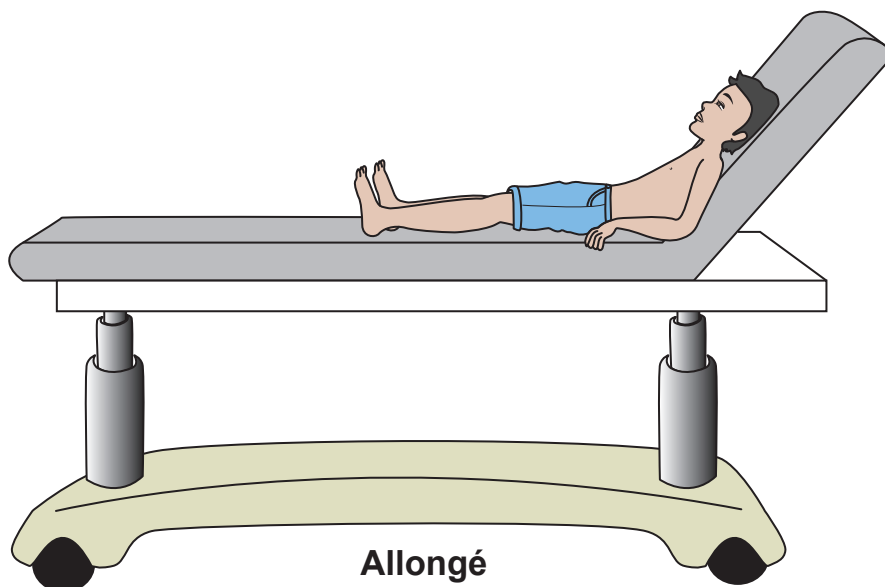

Allongé

Le docteur prend ma tension

- Pour prendre ma tension, le docteur utilise un tensiomètre

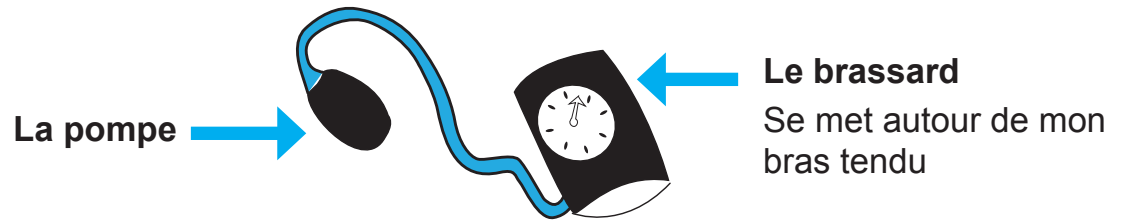

- Je tends le bras et le docteur appuie sur la pompe pour gonfler le brassard

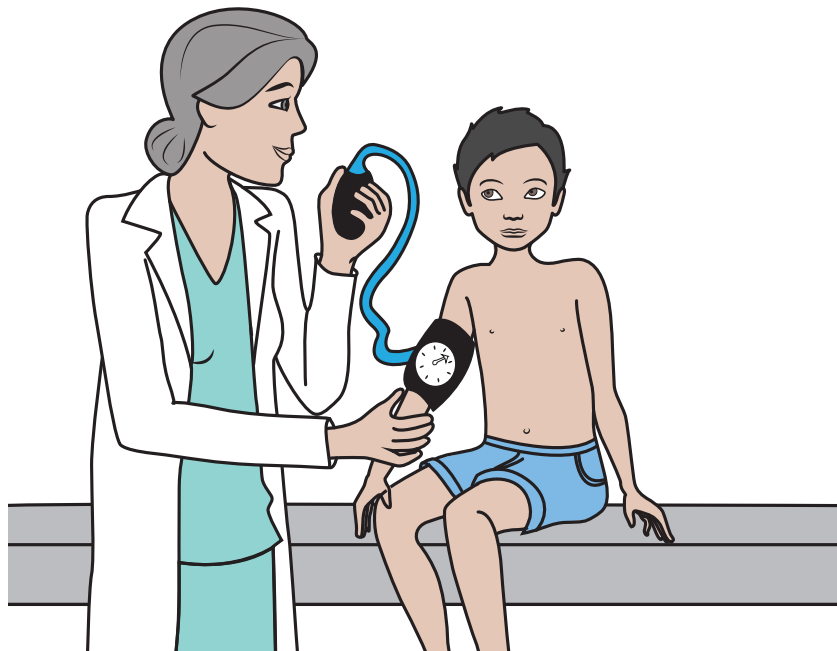

- Le brassard serre fort mon bras



- Cela dure quelques minutes, ensuite le brassard se dégonfle.

Le docteur m'ausculte pour écouter les bruits dans mon corps

- Pour m'ausculter le docteur utilise un stéthoscope

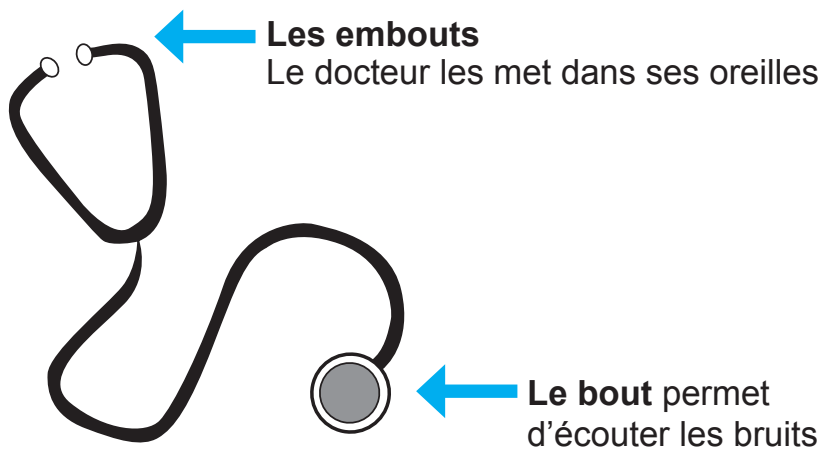

- Il pose ensuite le stéthoscope sur :



Ma poitrine

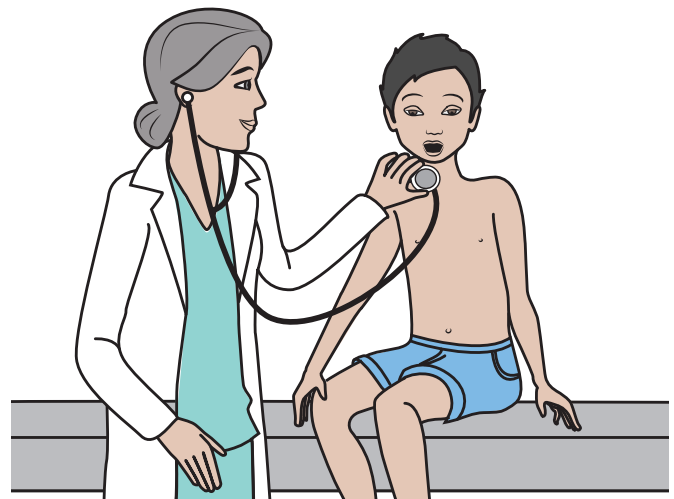

Mon cou



Mon ventre



Mon dos

● Le docteur peut me demander :

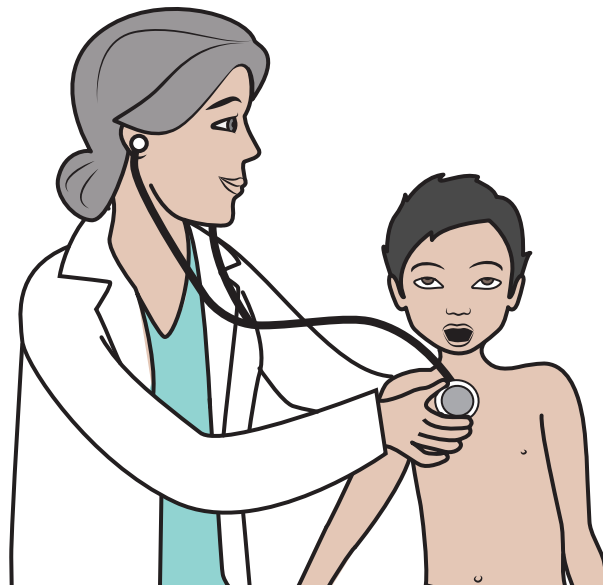

de respirer fort en ouvrant la bouche

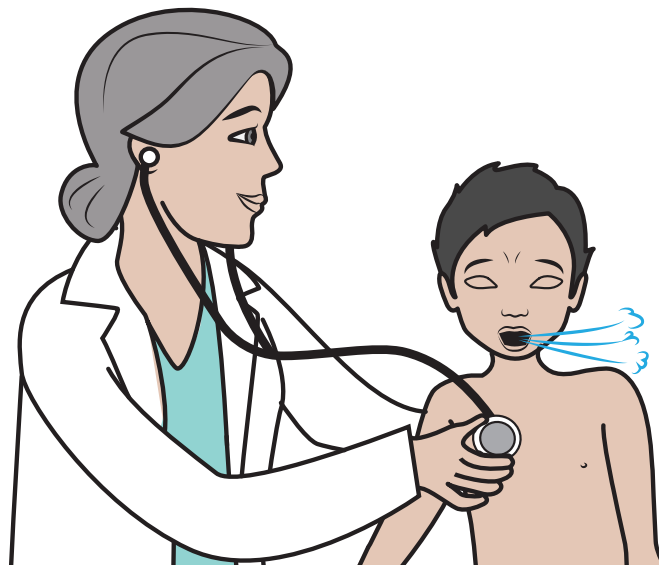

de tousser



de retenir ma respiration

Le docteur me palpe pour chercher une douleur ou une grosseur

- Il pose ses mains sur une partie de mon corps

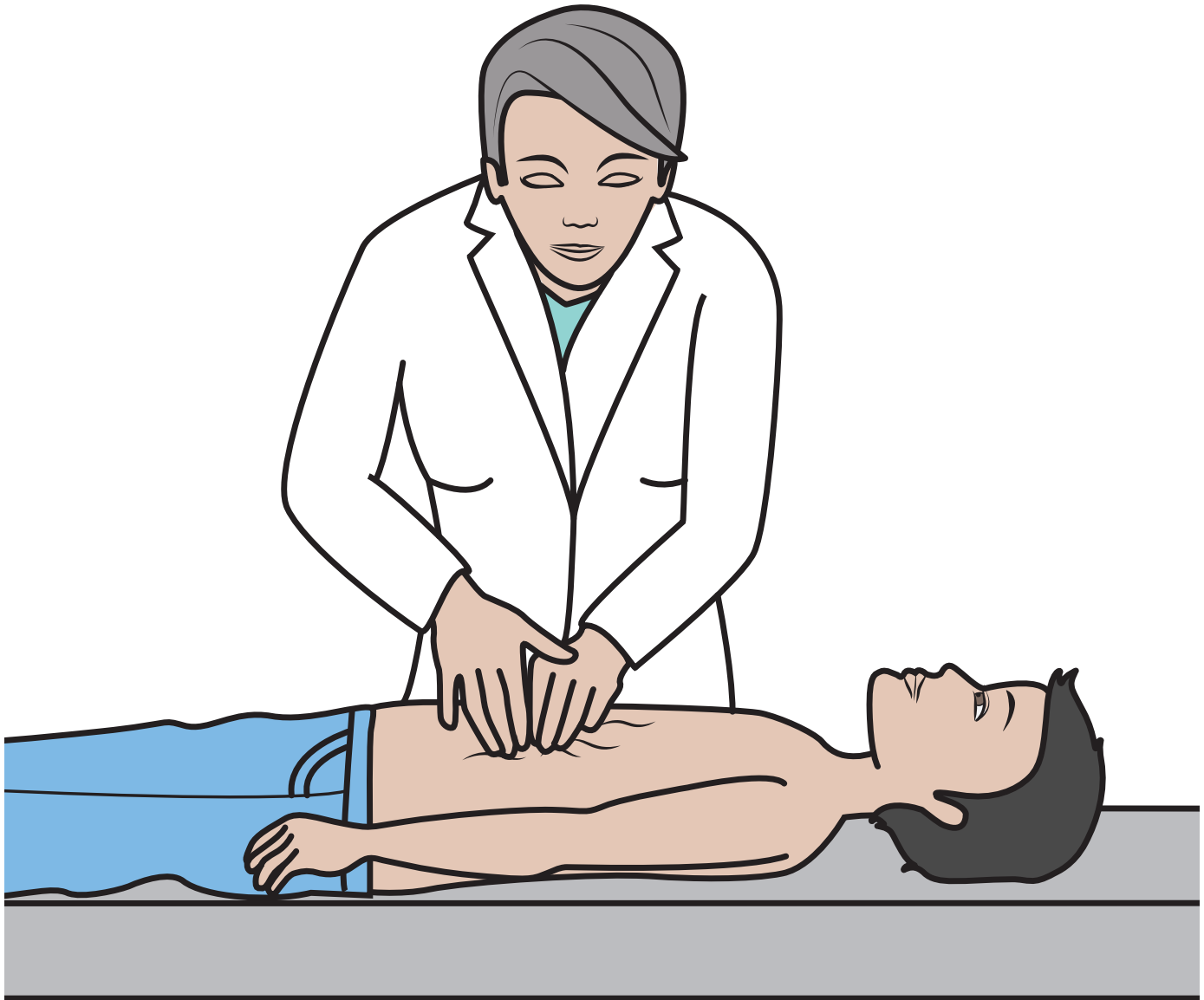

- Il peut appuyer fort
- Il me demande si cela me fait mal là où il appuie

Le docteur regarde ma gorge

- Il me demande d'ouvrir la bouche.
Il appuie sur ma langue avec l'abaisse-langue.

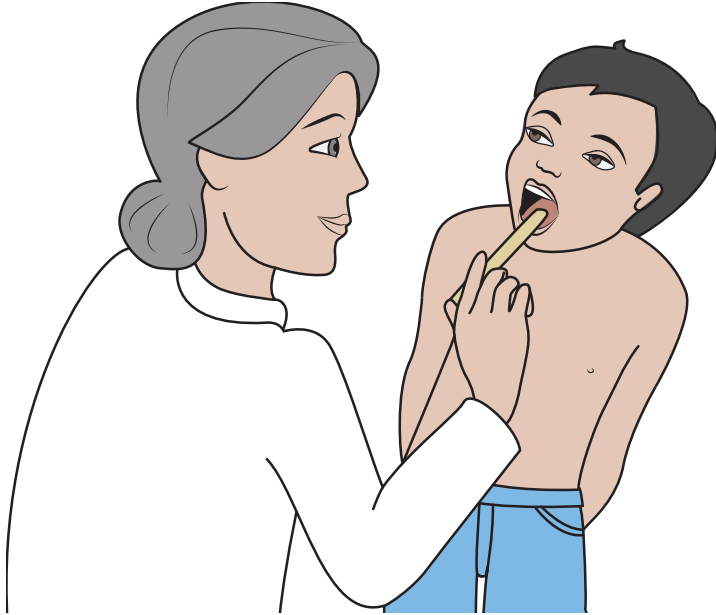

L'abaisse-langue
est un long bâtonnet
en bois

- Pour bien voir au fond de ma bouche il prend une lumière

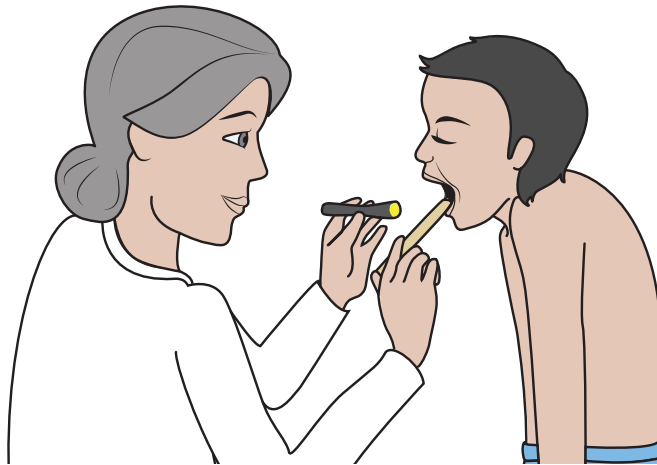

- Parfois le docteur met un coton-tige au fond de ma bouche

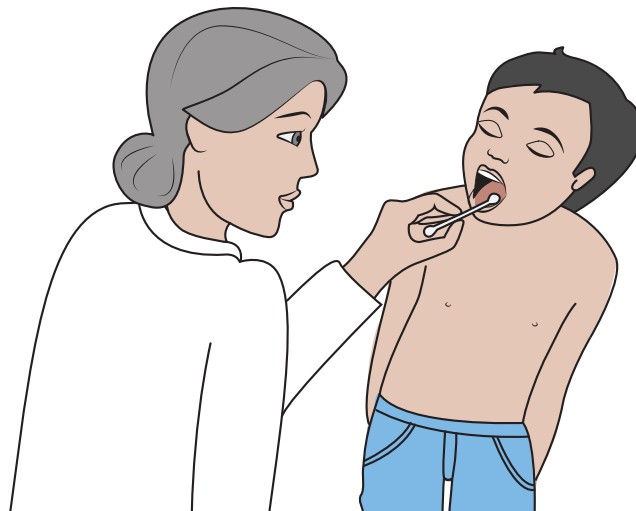

Le docteur regarde mes oreilles

- Il met dans mes oreilles une sorte de petit entonnoir

L'otoscope

C'est le nom du petit entonnoir pour regarder dans l'oreille

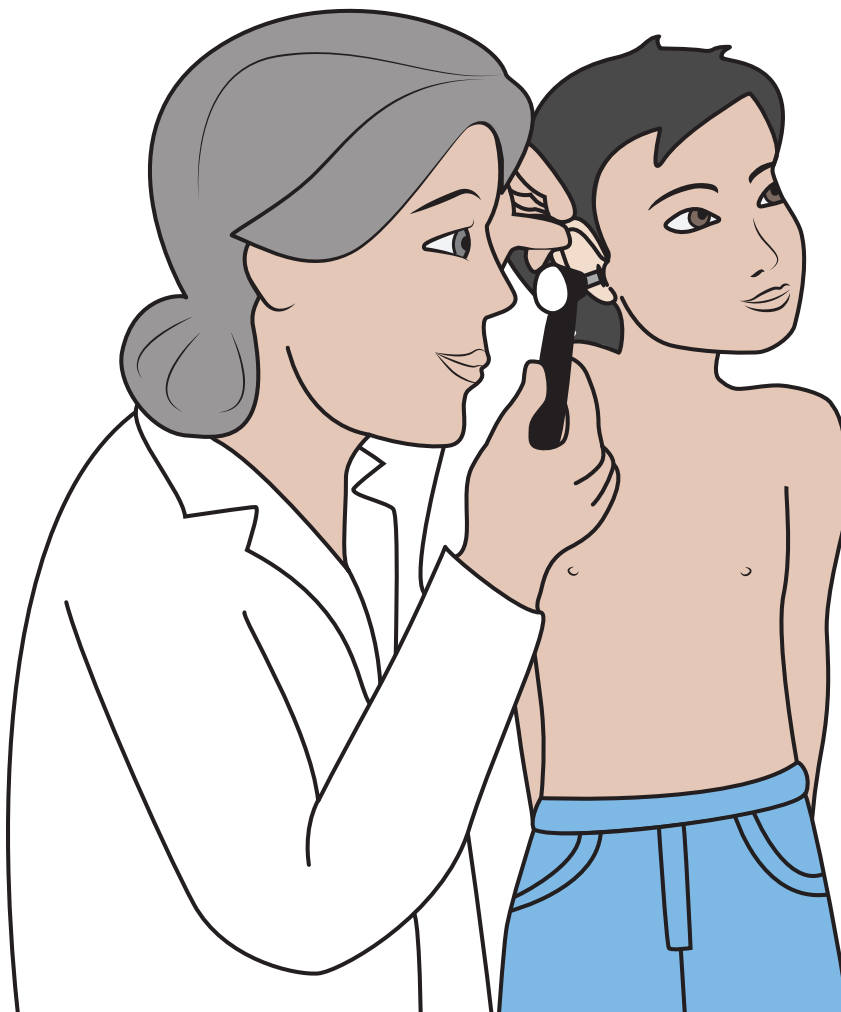
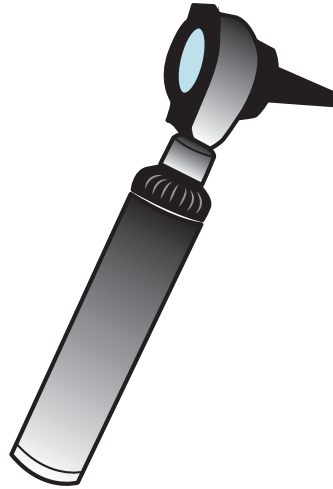

- Le docteur est très près de ma joue
- Pour mieux voir, il tire doucement sur mon oreille

Le docteur prend ma température

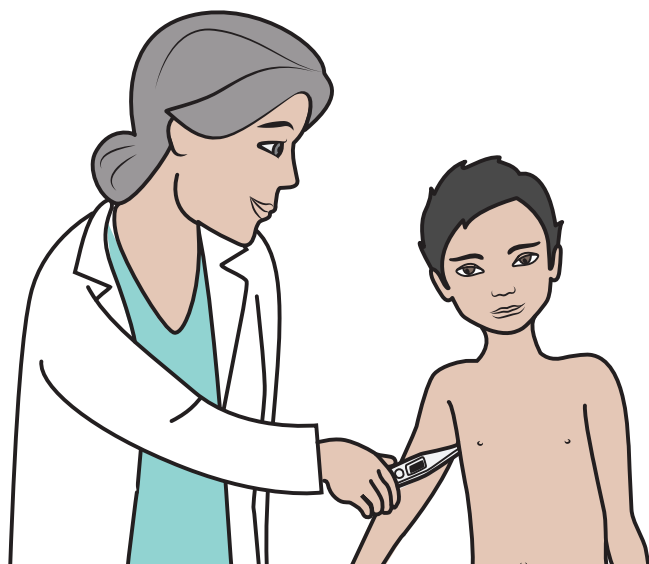

sous le bras

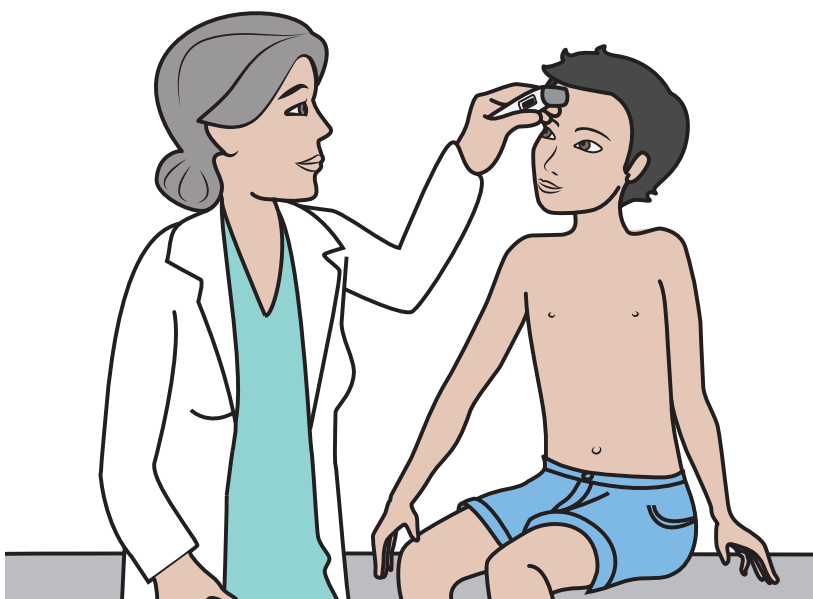

sur le front

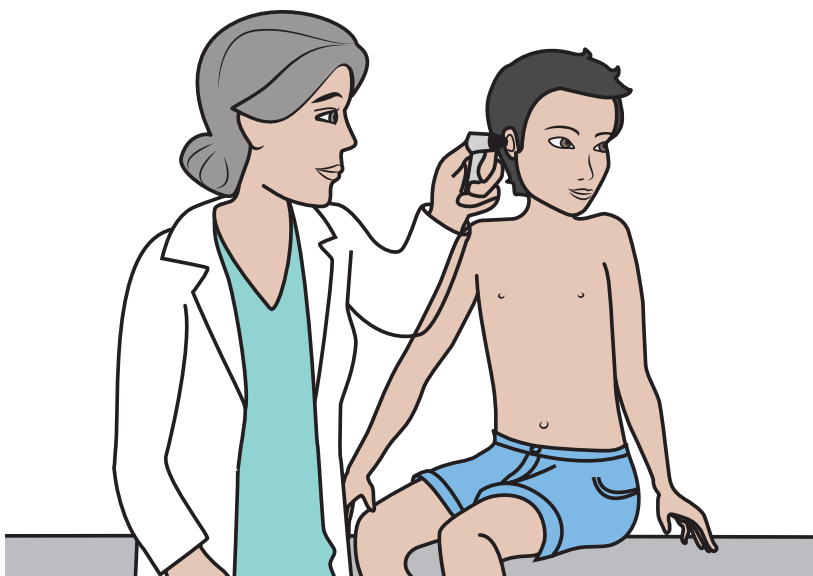

dans l'oreille

Le docteur peut me faire un vaccin

Pour ne pas avoir mal, je peux endormir ma peau en mettant deux heures avant :

● De la pommade anesthésiante

C'est une pommade qui endort ma peau

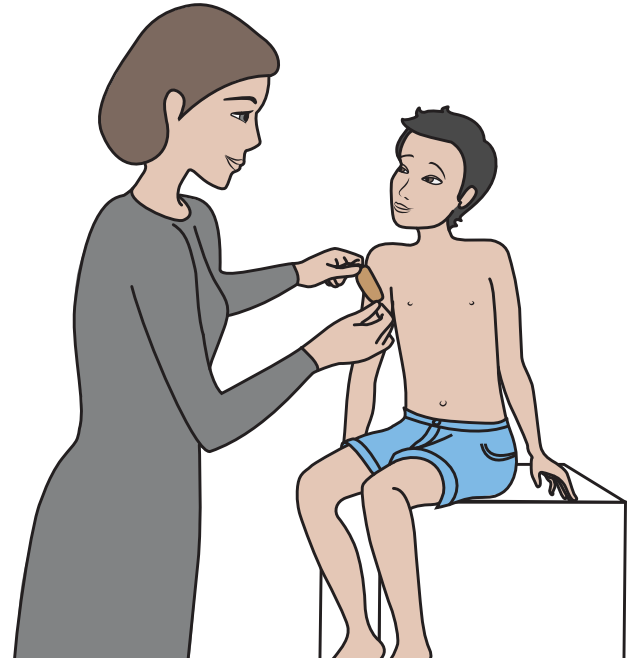
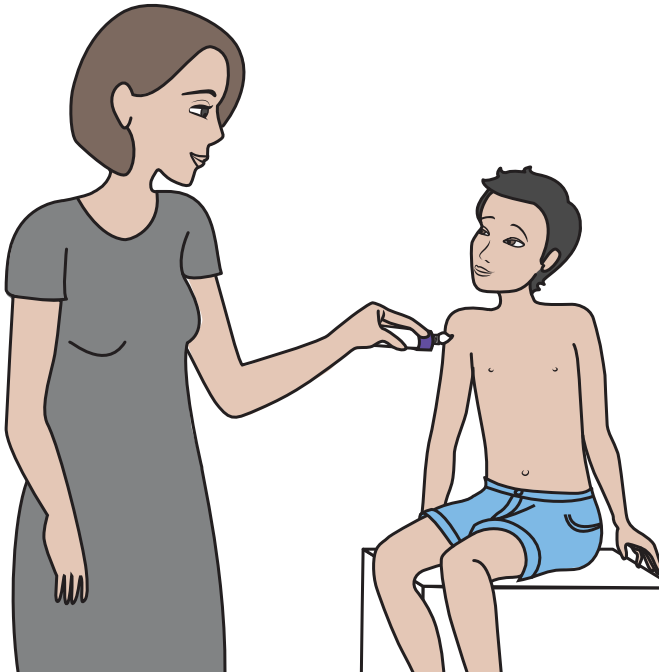

On met un pansement sur la pommade

● Un patch anesthésiant

Ça ressemble à un gros pansement

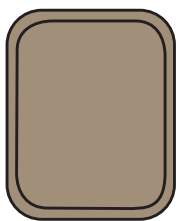

Extérieur

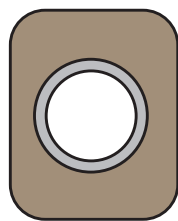

Intérieur

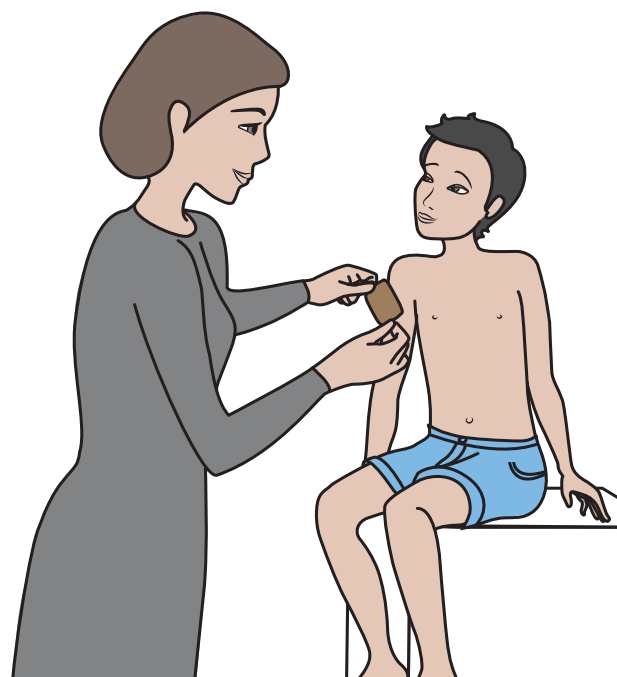
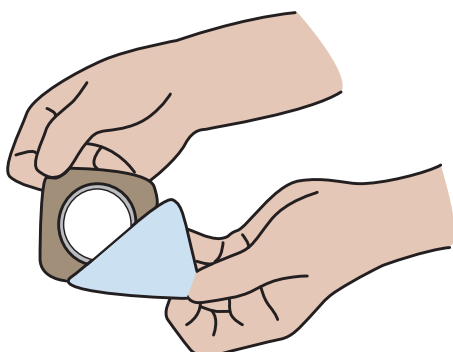

- Le docteur nettoie ma peau avec un coton

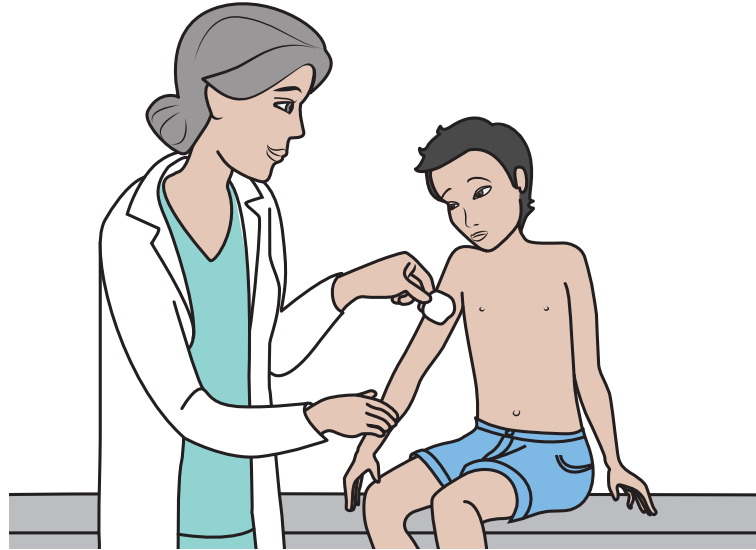

- Il me pique avec la seringue et injecte le vaccin



- Le docteur me met un pansement

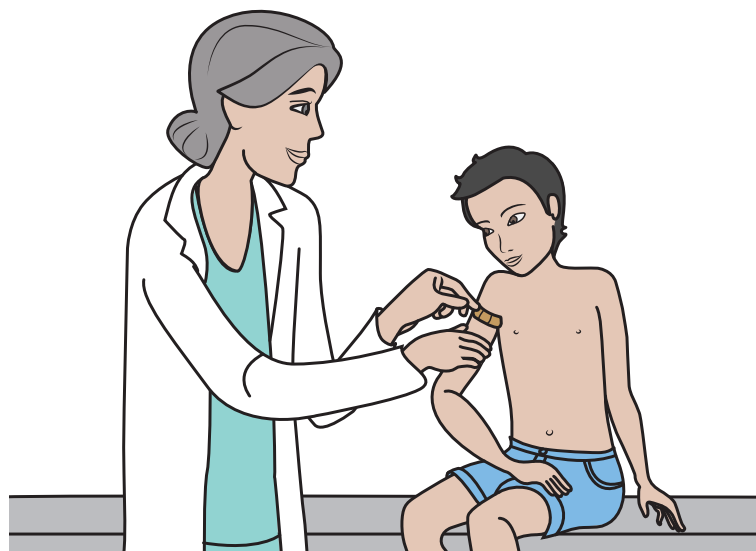

L'examen est fini

Je me rhabille et le docteur me donne des explications



Le docteur peut faire :

- Une ordonnance pour des médicaments
- Un courrier pour un médecin spécialiste
- Un arrêt de travail
- Demander des examens médicaux

Tout ce que j'ai dit au docteur reste secret entre nous



- Je peux tout dire

